



Termoacumuladores Elétricos

ABRIL 2021



SOLUÇÕES DE ÁGUA QUENTE

Termoacumuladores Eléctricos

ÁGUAS QUENTES SANITÁRIAS POR ACUMULAÇÃO



Termoacumuladores Eléctricos

O grau de conforto é garantido **03**

Saiba sempre a classificação energética do seu equipamento Vulcano **04**

Inovação e evolução tecnológica **06**

Gama NaturaAqua Green

Eficiente, inteligente e versátil **07**

Gama PrimeAqua

Versatilidade e controlo grau a grau **08**

Display, instalação e manutenção **09**

Gama PrimeAqua Compacto

Eficiente, inteligente e versátil **10**

Gama NaturaAqua

Versatilidade ideal para pequenos e médios consumos **11**

Gama NaturaAqua Compacto

Ideal para espaços reduzidos **12**

Gama NaturaAqua Horizontal

A melhor solução para uma instalação na horizontal **13**

Gama NaturaAqua Plus

Ideal para consumos intermédios **14**

Gama NaturaAqua Grandes Capacidades

A opção ideal para grandes consumos **15**

Compatibilidade solar e seleção de capacidade 16

Dados técnicos 17



O grau de conforto é garantido

Os termoacumuladores elétricos Vulcano permitem-lhe usufruir do maior grau de conforto, ao proporcionar água quente sempre que necessário, de forma rápida, com pressão e temperaturas constantes, garantindo o maior grau de poupança. **A Vulcano apresenta-lhe novas capacidades, garantindo soluções para todas as necessidades.**

Numa clara aposta na eficiência energética, apresentamos a nova gama **NaturaAqua Green** (com classificação B), disponível nas capacidades de 50, 80 e 100. Além de ser fácil de instalar e manter, a sua inovadora função "Smart" assegura uma otimização de consumos através dos seus diferentes modos de operação.

A **gama PrimeAqua** oferece um elevado grau de conforto, qualidade e facilidade de instalação. Com capacidades dos 35 l aos 150 l, esta gama cobre diversas necessidades de água quente, seja para pequenos ou grandes volumes, possibilitando uma instalação versátil, tanto na vertical como na horizontal (exceto no modelo de 35 l).

A **nova gama PrimeAqua Compacto Reversível**, com capacidades dos 50 l aos 100 l, destaca-se pela sua versatilidade, formato retangular e dimensões reduzidas, o que possibilita diferentes tipos de instalação,

horizontal e vertical e ainda em armário. Possui um depósito duplo e um modo de funcionamento concebidos para maximizar a sua eficiência, proporcionando um maior conforto e poupança energética.

Por outro lado, a **gama NaturaAqua** apresenta novas capacidades aliando a simplicidade de utilização, à versatilidade de versões (dos 10 l aos 120 l), consoante o nível de conforto pretendido. A instalação é efetuada na vertical.

Nos **modelos de 10 l e 15 l**, as ligações podem ser inferiores ou superiores, consoante as necessidades.

A pensar em espaços reduzidos, a **gama NaturaAqua Compacto** é a solução ideal. Simples de utilizar e de instalar, estes aparelhos apresentam capacidades dos 30 l aos 80 l e diâmetro reduzido.

A **gama NaturaAqua Horizontal** é a solução para uma instalação na horizontal. Com design moderno, simples de instalar e utilizar, estes aparelhos apresentam capacidades de 50 l a 100 l.

Procurando proporcionar o maior conforto e eficiência para todos os tipos de consumo, a **gama NaturaAqua Plus Reversível** é a solução para consumos intermédios, simples de instalar e de utilizar, com capacidades dos 35 l aos 150 l.

A **gama NaturaAqua Grandes Capacidades** dá resposta às necessidades de utilização de grande consumo, com capacidades de 150 l até 300 l. Com diferentes capacidades, as gamas PrimeAqua, NaturaAqua, NaturaAqua Compacto, NaturaAqua Horizontal, NaturaAqua Plus e NaturaAqua Grandes Capacidades são compatíveis com soluções solares, funcionando também como equipamento de apoio elétrico, oferecendo, por isso, um ótimo grau de versatilidade, qualidade e conforto.

Os **termoacumuladores elétricos da Vulcano cumprem inteiramente a nova Diretiva Energética (ErP-EuP)**, permitindo melhores níveis de eficiência ao promover a inovação e um futuro sustentável cada vez mais verde.

É assim chegado o momento de afirmar solidamente a nossa **Inteligência Verde** – garantia de eficiência energética, poupança e confiança.



Uma questão de eficiência

Saiba sempre a classificação energética do seu equipamento Vulcano

OBJETIVOS 20-20-20



Diretiva Energética ErP-EuP

Com o objetivo de melhorar a eficiência energética na União Europeia, foram fixadas algumas metas pela Comissão Europeia até ao ano de 2020. Os chamados objetivos 20-20-20 ambicionam reduzir em 20% as emissões de CO₂, aumentar em 20% a utilização de energias renováveis e em 20% a eficiência energética. Para cumprir com estes objetivos, a 26 de setembro de 2015, entrou em vigor a nova Diretiva Energética ErP, que define os requisitos mínimos, em matéria de eficiência energética, emissões NOx e nível sonoro para equipamentos relacionados com energia.

Nesse sentido vai atuar sobre os fabricantes (EcoDesign), logo na fase de conceção e fabrico e, numa fase subsequente, de comercialização e importação, fixando obrigações a retalhistas e instaladores, para estarem habilitados a receber a certificação CE. No sentido de proteger os consumidores, a União Europeia aprovou também

uma diretiva sobre a Ecolabelling (ELD), para que todos os produtos abrangidos estejam devidamente etiquetados, com informação sobre a eficiência energética dos mesmos.

Inteligência Verde Vulcano em ação

A implementação da nova Diretiva será progressiva e inaugura uma nova fase na Vulcano. Com produtos cada vez mais inteligentes e eficientes, que não só cumprem com a nova Diretiva como propõem ainda melhores níveis de eficiência, promovendo a inovação e contribuindo para um futuro sustentável e um ambiente cada vez mais verde.

E nesta fase de transição e implementação, a Vulcano reforça o seu compromisso de Apoio Total. Através de um conjunto de ferramentas e serviços, percorre consigo este novo caminho, assegurando que terá sempre toda a informação e acompanhamento que necessitar.



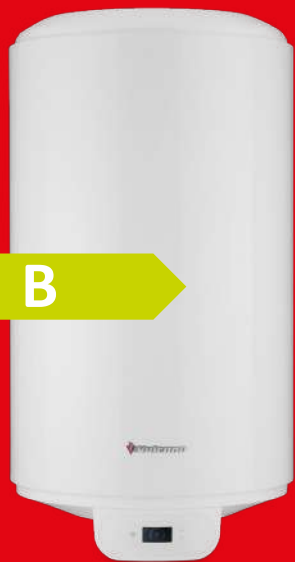

A Etiquetagem Energética

A Etiquetagem Energética é obrigatória e essencial para que os consumidores possam analisar e fazer escolhas mais acertadas. As etiquetas classificam os produtos a nível individual, o que permite comparar a eficiência energética dos equipamentos, segundo critérios uniformes. Sistemas com caldeiras e outros equipamentos com potência até 70 kW e depósitos com capacidade até 500 l têm de ser identificados com etiqueta de eficiência energética (ELD).

A etiqueta e a ficha de produto são exclusivas a cada equipamento e da responsabilidade do fabricante.

A etiqueta de sistema é gerada através de parâmetros que o fabricante deve fornecer para classificar os diferentes componentes do sistema e é da responsabilidade do instalador, comerciante ou fornecedor o seu fornecimento, exceto no caso de sistemas pré-definidos que é da responsabilidade do fabricante.

Etiqueta de Esquentadores e Termoacumuladores exemplificativa

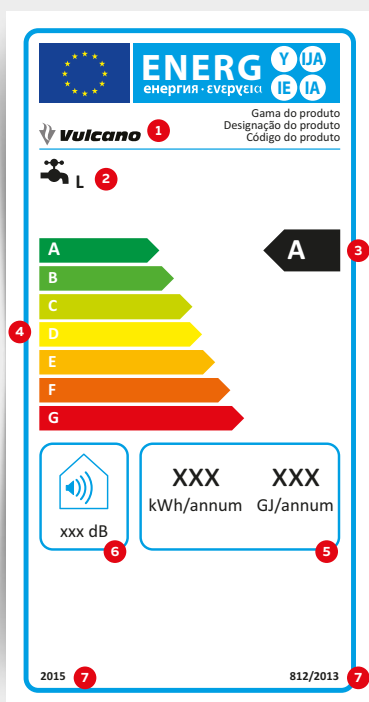

Inovação e evolução tecnológica

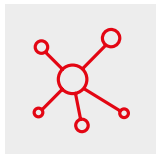

Gama completa

A Vulcano apresenta-lhe gamas que garantem soluções para todas as necessidades de utilização e com design moderno.



Versatilidade

A Vulcano disponibiliza gamas que possibilitam a instalação do termoacumulador elétrico na vertical ou na horizontal, bem como capacidades para pequenos, médios e grandes consumos. Nas capacidades de 10 l e 15 l da gama NaturaAqua, as ligações podem ser inferiores ou superiores, consoante as necessidades.

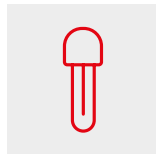

Resistência embainhada

A resistência embainhada permite uma maior defesa contra o calcário e possibilita a sua troca sem necessidade de esvaziar o termoacumulador.



Conforto

Os termoacumuladores elétricos da Vulcano permitem-lhe usufruir do maior grau de conforto, ao proporcionar água quente sempre que necessário, de forma rápida, com pressão e temperaturas constantes, garantindo o maior nível de poupança.



Facilidade de instalação, utilização e manutenção

Os termoacumuladores elétricos são fáceis de instalar, pois incluem uma barra de fixação que permite mudar qualquer aparelho sem acessório adicional de montagem universal; são fáceis de utilizar e intuitivos; e fáceis de realizar a manutenção, pois os elementos aquecedores (resistências) são acessíveis sem necessidade de esvaziar o termoacumulador ou retirá-lo da parede.



Compatível com soluções solares

Com diferentes capacidades, as gamas de termoacumuladores elétricos da Vulcano são compatíveis com soluções solares, funcionando também como equipamento de apoio elétrico, oferecendo, por isso, um ótimo grau de versatilidade, qualidade e conforto.



3 anos de garantia

Todas as gamas de termoacumuladores elétricos da Vulcano têm 3 anos de garantia.



Ânodo de proteção em magnésio



ErP

Os termoacumuladores elétricos da Vulcano cumprem inteiramente a nova Diretiva Energética (ErP-EuP), permitindo melhores níveis de eficiência ao promover a inovação e um futuro sustentável cada vez mais verde.



Gama NaturaAqua Green

Eficiente, inteligente e versátil

A nova gama de **termoacumuladores elétricos NaturaAqua Green** da Vulcano, com capacidades de **50 a 100**, é uma aposta forte na eficiência energética em qualquer tipo de utilização. Graças à sua inovadora função "Smart", consegue otimizar os consumos, através dos seus diferentes modos de operação e atinge a classificação energética B. O formato vertical destes aparelhos torna-os simples de instalar e o seu design moderno assegura uma total harmonia com o ambiente envolvente.

Principais Características

- Eficiência energética: a função SMART otimiza o consumo de energia, poupando até 53% da energia anual em comparação com outros modelos* e "aprende" os hábitos de consumo para saber quando aquecer a água
- Display LCD: permite verificar os parâmetros do termoacumulador e selecionar os diferentes modos de operação
- Facilidade de utilização: Interface digital com botões touch para um ecrã e controlo intuitivos
- Facilidade de instalação e manutenção: a nova gama utiliza as mesmas ligações dos modelos atuais
- Três modos de operação: Modo "Smart", Modo MANUAL e Modo FÉRIAS
- Proteção contra geada e anti-legionela
- Capacidades de 50, 80 e 100
- Instalação vertical
- Aquecimento inteligente de água: ajuste da temperatura até 70 °C, de acordo com as necessidades dos utilizadores
- Depósito de aço vitrificado
- Grande capacidade de isolamento
- Isolamento em poliuretano, sem CFC's
- Acessórios de montagem, válvula de segurança e juntas dielétricas incluídos
- Design moderno
- Resistência submersa
- Proteção esmaltada por ânodo de magnésio, maior vida útil
- Display indicador de temperatura e códigos de anomalia
- Dimensões: 50: A 624 x Ø 457 mm
80: A 823 x Ø 457 mm
100: A 1025 x Ø 457 mm

NaturaAqua Green

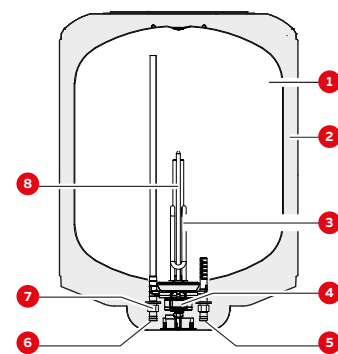

- 1 Depósito
- 2 Isolamento de poliuretano sem CFC
- 3 Resistência de aquecimento
- 4 Termóstato de segurança e controlo
- 5 Entrada de água fria 1/2" macho
- 6 Saída de água quente 1/2" macho
- 7 Isolante galvânico
- 8 Ânodo de magnésio

* Poupança anual estimada ao usar um aparelho NaturaAqua Green Classe B 80 com um perfil de consumo M em comparação com um aparelho classe C 80l com um perfil de consumo M e com base no custo de energia em Portugal.

Nota: A classe de eficiência energética indica a classificação do produto NaturaAqua ES 10 e ES 80, um modelo da gama NaturaAqua. A classe de eficiência energética de outros produtos da mesma gama pode diferir.



A+ → F



3 ANOS GARANTIA



Gama PrimeAqua Reversível*

Versatilidade e controlo grau a grau

A gama de **termoacumuladores elétricos PrimeAqua Reversível** destaca-se pelo seu design moderno e pela sua versatilidade, ao oferecer capacidades dos **35 l aos 150 l**. O seu painel de comandos intuitivo e a possibilidade de controlar grau a grau a temperatura da água aumentam o nível de conforto dos utilizadores, facilitando ainda a sua instalação, tanto na vertical como na horizontal. A sua resistência embainhada permite uma maior defesa contra o calcário e possibilita a sua troca, sem necessidade de esvaziar o termoacumulador.

Principais Características

- Potência de 1,2 kW a 2,4 kW
- Capacidades de 35 l a 150 l
- Resistência embainhada
- Controlo de temperatura grau a grau até 70 °C
- Ligações hidráulicas a 1/2"
- Cuba em aço vitrificado
- Isolamento em espuma de poliuretano de densidade de 32 mm, sem CFC
- Display indicador de temperatura e códigos de anomalia
- Barra de montagem que permite uma fácil reposição
- Botão ON/OFF
- LED indicador de funcionamento
- Acessórios de montagem incluídos
- Design moderno.

* Instalação reversível (horizontal ou vertical), exceto modelo de 35 l.

PrimeAqua Reversível 35/150 l

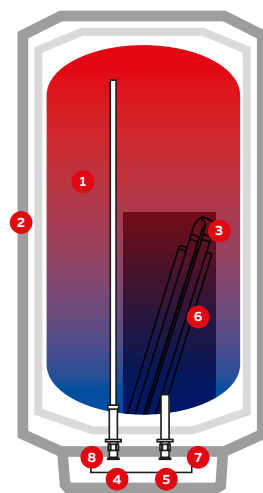

- 1 Cuba
- 2 Isolamento de poliuretano sem CFC
- 3 Resistência embainhada
- 4 Saída de água quente 1/2" macho
- 5 Entrada de água fria 1/2" macho
- 6 Ânodo de magnésio
- 7 Placa eletrónica
- 8 Isolante galvânico

Nota: A classe de eficiência energética indica a classificação do produto PrimeAqua ES 150-5E, um modelo da gama PrimeAqua. A classe de eficiência energética de outros produtos da mesma gama pode diferir.

DISPLAY, INSTALAÇÃO E MANUTENÇÃO

Display e funcionalidade

- Ajuste à temperatura desejada a partir de 8 °C (função anticongelante) até 70 °C, em intervalos de 1 °C
- Capacidades de 35 l, 50 l, 75 l, 100 l, 120 l e 150 l
- Display indicador de temperatura precisa de água com exibição de códigos de anomalia
- Instalação na horizontal com display à esquerda (ver imagem no quadro de reversibilidade da instalação)

Display

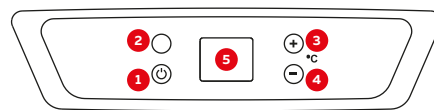

- 1 Botão ON/OFF
- 2 LED indicador de funcionamento
- 3 Botão aumento de temperatura
- 4 Botão diminuição de temperatura
- 5 Visor

Facilidade de instalação

A gama PrimeAqua Reversível adequa-se a qualquer espaço graças à **reversibilidade** de instalação, possibilitando uma instalação quer horizontal, quer vertical. Esta gama vem ainda equipada com uma **barra de fixação** que permite mudar qualquer aparelho, sem acessório adicional de montagem universal.

Barra de fixação



Facilidade de manutenção

Os **elementos aquecedores** (resistências) são acessíveis sem necessidade de esvaziar o termoacumulador ou retirá-lo da parede (nota: no caso do termoacumulador ser instalado na horizontal, necessitará de reduzir até 18% da capacidade do depósito).

Reversibilidade da instalação

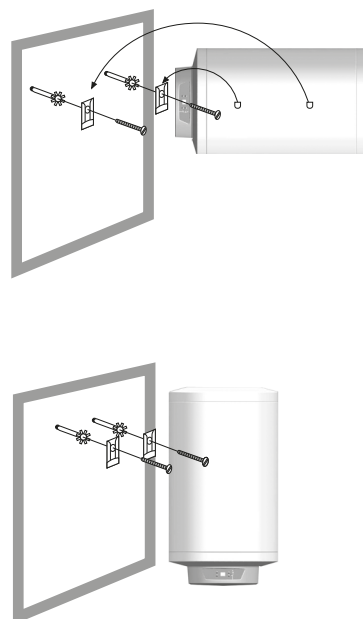



Gama PrimeAqua Compacto Reversível

Eficiente, inteligente e versátil

A **nova gama de termoacumuladores elétricos PrimeAqua Compacto Reversível** destaca-se pela sua versatilidade (reversível), ter um **formato retangular** e pelas suas **dimensões reduzidas**, com apenas 30 cm de profundidade, o que possibilita diferentes tipos de instalação, inclusive dentro do armário de cozinha. Apresenta elevados níveis de eficiência energética, já que possui a **função "Smart"** que otimiza o consumo de energia, bem como um **depósito duplo** que proporciona um maior conforto e **poupança de água e de energia**.

Principais Características

- Potência de 2 kW a 2,6 kW
- Capacidades de 50 l a 100 l
- Controlo digital de temperatura com três modos de funcionamento
- Função "Smart"
- Ligações hidráulicas a 1/2"
- Cuba em aço vitrificado
- Isolamento em espuma de poliuretano de densidade de 32 mm, sem CFC
- Botão ON/OFF
- LED indicador de funcionamento
- Acessórios de montagem incluídos
- Dimensões reduzidas (apenas 300 mm de profundidade)
- Preparado para diferentes tipos de instalação (reversível)
- Formato retangular.

VANTAGENS DO DEPÓSITO DUPLO

O novo termoacumulador elétrico PrimeAqua Compacto possui dois depósitos e um modo de funcionamento, concebidos para maximizar a sua eficiência. Após o aquecimento, a água que chega ao segundo depósito já vem pré-aquecida, proporcionando um maior conforto e poupança de energia.

Depósito duplo

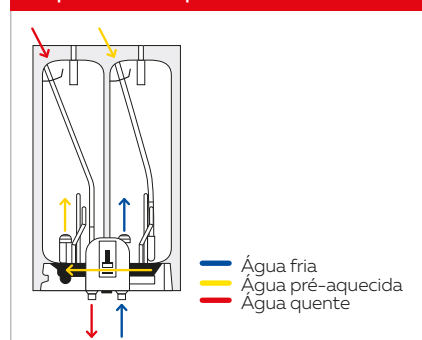

PrimeAqua Compacto Reversível

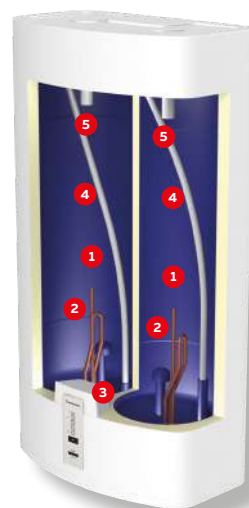

- 1 Depósito esmaltado
- 2 Resistência
- 3 Entrada de água
- 4 Saída de água
- 5 Ânodo de magnésio

Nota: A classe de eficiência energética indica a classificação do produto PrimeAqua Compacto Reversível ES C 80, um modelo da gama PrimeAqua. A classe de eficiência energética de outros produtos da mesma gama pode diferir.



Gama NaturaAqua

Versatilidade ideal para pequenos e médios consumos

A gama de **termoacumuladores elétricos NaturaAqua da Vulcano** é a solução ideal para todos os utilizadores. Com a versatilidade de versões que vão dos 10 l aos 120 l, potências de 1,2 kW a 2,0 kW, e um diâmetro de 48,6 cm, estes aparelhos destinam-se a pequenos e médios consumos de água quente e são muito simples de utilizar e instalar. **Nas novas capacidades de 10 l e 15 l, as ligações podem ser inferiores ou superiores**, consoante as necessidades.

Principais Características

- Potência de 1,2 kW a 2 kW
- Capacidades de 10 a 120 litros
- Instalação vertical
- Cuba em aço vitrificado de alta resistência
- Isolamento em espuma de poliuretano de alta densidade de 30 mm, sem CFC
- Ânodo de proteção em magnésio
- Controlo de temperatura até 70 °C (modelos de 10 l e 15 l) e até 65 °C (modelos de 30 l a 120 l)
- Ligações hidráulicas a 1/2"
- Acessórios de montagem e isolantes galvânicos incluídos
- Design moderno
- Regulação de temperatura mecânica
- Resistência submersa.

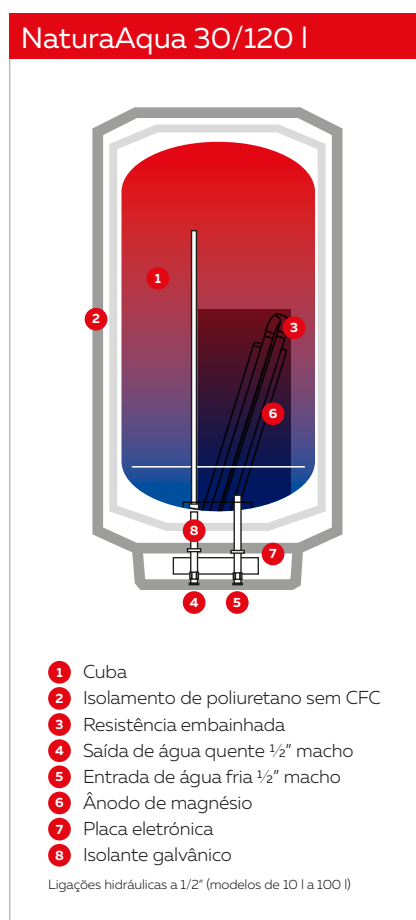
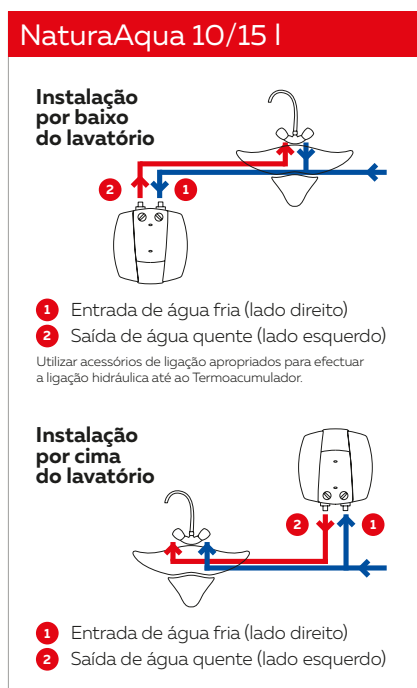

Nota: A classe de eficiência energética indica a classificação do produto NaturaAqua ES 10 e ES 80, um modelo da gama NaturaAqua. A classe de eficiência energética de outros produtos da mesma gama pode diferir.



Gama NaturaAqua Compacto Ideal para espaços reduzidos

A gama de **termoacumuladores elétricos NaturaAqua Compacto da Vulcano** é a opção ideal para utilizadores que procurem uma solução de aquecimento de água fiável, económica e adaptável a um espaço reduzido. Com uma construção de elevado nível estético, capacidades dos 30 l aos 80 l, potências de 1,5 kW e 2,0 kW, e um diâmetro de 38 cm, estes aparelhos são de fácil instalação e proporcionam grande simplicidade de utilização.

A Vulcano aconselha:

O ânodo de magnésio deverá ser verificado anualmente e substituído se necessário. Consulte o manual de instalação e de utilização e as condições de garantia.

Principais Características

- Potência de 1,5 kW a 2 kW
- Capacidades de 30 a 80 litros
- Instalação vertical
- Cuba em aço vitrificado
- Isolamento em espuma de poliuretano sem CFC
- Acessórios de montagem e isolantes galvânicos incluídos
- Design moderno
- Regulação de temperatura mecânica
- Resistência submersa
- Ânodo de proteção em magnésio
- Controlo de temperatura até 65 °C
- Ligações hidráulicas a 1/2".

NaturaAqua Compacto 30/80 l

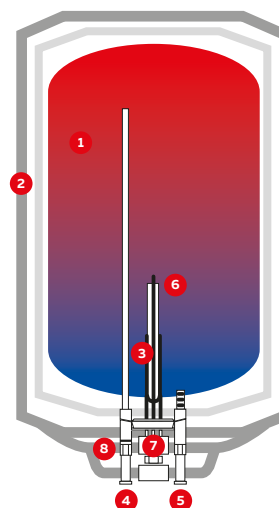

- 1 Cuba
- 2 Isolamento de poliuretano sem CFC
- 3 Resistência embainhada
- 4 Saída de água quente 1/2" macho
- 5 Entrada de água fria 1/2" macho
- 6 Ânodo de magnésio
- 7 Placa eletrónica
- 8 Isolante galvânico

Nota: A classe de eficiência energética indica a classificação do produto NaturaAqua Compacto ES C 80, um modelo da gama NaturaAqua. A classe de eficiência energética de outros produtos da mesma gama pode diferir.

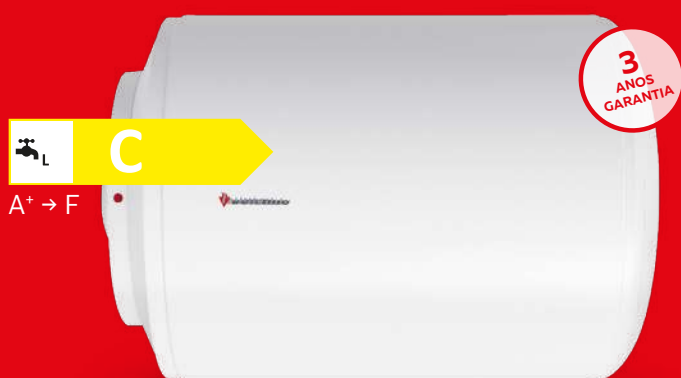

Gama NaturaAqua Horizontal

A melhor solução para uma instalação na horizontal

A gama de **termoacumuladores elétricos NaturaAqua Horizontal da Vulcano** é a solução mais prática para uma instalação na horizontal. A versatilidade de versões inclui capacidades entre os 50 l e os 100 l, com potência de 1,5 kW e uma grande simplicidade de utilização e de instalação.

Principais Características

- Potência de 1,5 kW
- Capacidades de 50 a 100 litros
- Instalação horizontal
- Cuba em aço vitrificado
- Isolamento em espuma de poliuretano sem CFC
- Acessórios de montagem e isolantes galvânicos incluídos
- Design mais moderno
- Regulação de temperatura mecânica
- Resistência submersa
- Ânodo de proteção em magnésio
- Controlo de temperatura até 65 °C
- Ligações hidráulicas a 1/2".

NaturaAqua Horizontal 50/100 l

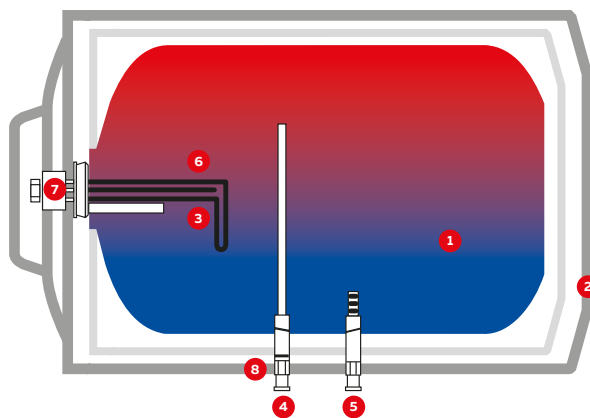

- 1 Cuba
- 2 Isolamento de poliuretano sem CFC
- 3 Ânodo de magnésio
- 4 Saída de água quente 1/2" macho
- 5 Entrada de água fria 1/2" macho
- 6 Resistência elétrica
- 7 Placa eletrónica
- 8 Isolante galvânico

Nota: A classe de eficiência energética indica a classificação do produto NaturaAqua Horizontal ES H 100, um modelo da gama NaturaAqua. A classe de eficiência energética de outros produtos da mesma gama pode diferir.



Gama NaturaAqua Plus Reversível* Ideal para consumos intermédios

A gama de **termoacumuladores elétricos NaturaAqua Plus Reversível da Vulcano** vem dar resposta a quem procura soluções intermédias de consumo, com tendência para consumos de maiores capacidades. Com versões que vão dos 35 l aos 150 l e potências de 1,2 kW a 2,4 kW, estes aparelhos destinam-se a consumos intermédios de água quente e são muito simples de utilizar e instalar.

Principais Características

- Potência de 1,2 kW a 2,4 kW
- Capacidades de 35 a 150 litros
- Instalação vertical
- Resistência embainhada
- Isolamento em espuma de poliuretano de densidade de 32 m sem CFC
- Ânodo de proteção de magnésio
- Controlo de temperatura até 70 °C
- Ligações hidráulicas a 1/2"
- Acessórios de montagem, isolantes galvânicos e válvula de segurança incluídos
- Design moderno
- Fácil instalação.

* Instalação reversível (horizontal ou vertical), exceto modelo de 35 l.

NaturaAqua Plus Reversível 35/150 l

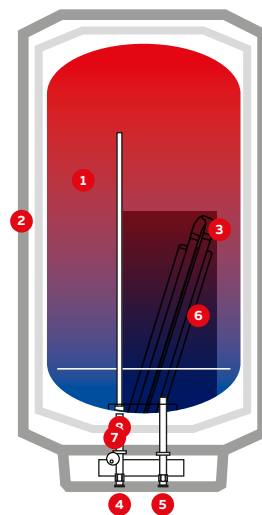

- 1 Cuba
- 2 Isolamento de poliuretano sem CFC
- 3 Resistência elétrica
- 4 Saída de água quente 1/2" macho
- 5 Entrada de água fria 1/2" macho
- 6 Ânodo de magnésio
- 7 Regulador de temperatura
- 8 Isolante galvânico

Nota: A classe de eficiência energética indica a classificação do produto NaturaAqua Reversível ES P 100, um modelo da gama NaturaAqua. A classe de eficiência energética de outros produtos da mesma gama pode diferir.



Gama NaturaAqua Grandes Capacidades

A opção ideal para grandes consumos

A gama de **termoacumuladores elétricos NaturaAqua Grandes Capacidades da Vulcano** é a solução ideal para uma utilização de grande consumo. A versatilidade de versões inclui capacidades entre os 150 l e os 300 l, com potências de 2,2 kW a 3 kW e uma grande simplicidade de utilização e de instalação.

Principais Características

- Potência de 2,2 kW a 3 kW
- Capacidades de 150 a 300 litros
- Cuba em aço vitrificado de alta resistência
- Isolamento em espuma de poliuretano de alta densidade de 30 mm, sem CFC
- Ânodo de proteção em magnésio
- Controlo de temperatura até 62 °C (modelo de 150 l), até 65 °C (modelo de 200 l) e até 71 °C (modelo de 300 l)
- Ligações hidráulicas a 3/4"
- Acessórios de montagem e isolantes galvânicos incluídos
- Resistência submersa.

NaturaAqua Grandes Capacidades 150 /200 l

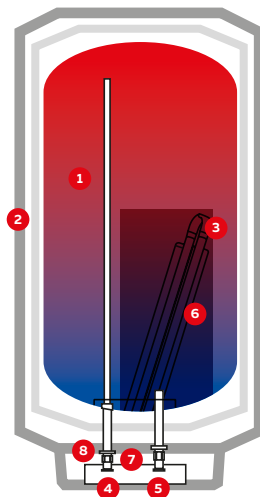

- 1 Cuba
- 2 Isolamento de poliuretano sem CFC
- 3 Resistência elétrica
- 4 Saída de água quente 1/2" macho
- 5 Entrada de água fria 1/2" macho
- 6 Ânodo de magnésio
- 7 Placa eletrónica
- 8 Isolante galvânico

NaturaAqua Grandes Capacidades 300 l

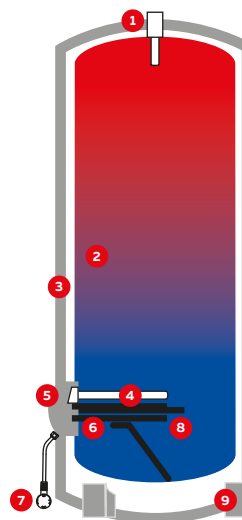

- 1 Saída de água quente 3/4" macho
- 2 Cuba
- 3 Isolamento de poliuretano sem CFC
- 4 Ânodo de magnésio
- 5 Termóstato de segurança e controlo
- 6 Entrada de água fria 3/4" macho
- 7 Cabo de alimentação
- 8 Resistência elétrica
- 9 Base de suporte

Nota: A classe de eficiência energética indica a classificação do produto NaturaAqua ES GC 150 e 300, um modelo da gama NaturaAqua. A classe de eficiência energética de outros produtos da mesma gama pode diferir.

Compatibilidade solar e seleção de capacidade

Compatibilidade com soluções solares

As gamas de termoacumuladores elétricos da Vulcano, PrimeAqua Reversível, NaturaAqua, NaturaAqua Compacto e NaturaAqua Horizontal, NaturaAqua Plus e NaturaAqua Grandes Capacidades são compatíveis com soluções solares tornando-se numa alternativa de equipamento de apoio elétrico.

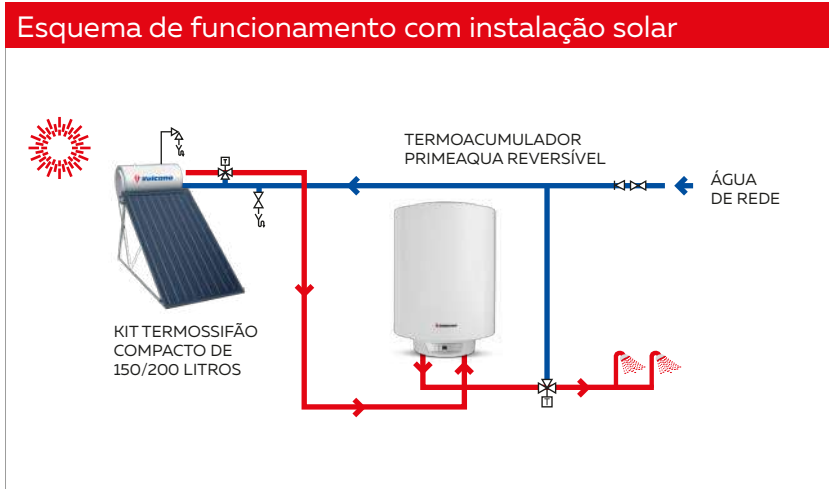

Seleção de capacidade mediante diferentes tipos de utilização

Pontos de tiragem	Capacidade							
NaturaAqua	NaturaAqua Green PrimeAqua Reversível PrimeAqua Compacto Reversível NaturaAqua NaturaAqua Compacto NaturaAqua Horizontal NaturaAqua Plus Reversível				PrimeAqua Reversível NaturaAqua NaturaAqua Grandes Capacidades NaturaAqua Plus Reversível			
	10 l 15 l	30 l 35 l	50 l	75 l 80 l	100 l	120 l 150 l	200 l	300 l
Simple								
	●	●						
	●	●						
				●	●			
Simultâneo								
			●	●				
				●	●			
				●	●			
						●		
						●		
							●	
							●	●

Cozinha Lavatório Duche Banheira

● Recomendado ● Ótimo

Notas:

1 A informação deste quadro está condicionada a um correto dimensionamento da tubagem.

2 A Vulcano considera um consumo recomendado: cozinha 20 l, lavatório 20 l, duche 80 l e banheira 100 l.

3 A seleção de capacidade foi efetuada com pressupostos de: 15 °C de água fria, 60 °C de água acumulada e utilização a 40 °C.

Dados técnicos

Gama NaturaAqua Green		ES 050 6	ES 080 6	ES 100 6
Classificação Energética				
Escala ErP		A* → F	A* → F	A* → F
Perfil de consumo		M	M	M
Capacidade	litros	50	75	95
Potência	kW	1,5	2	2
Consumo monofásico	A	6,5	8,7	8,7
Tempo de aquecimento	($\Delta T - 50\text{ }^{\circ}\text{C}$)	2h 04m	2h 21m	3h 28m
Temperatura de aquecimento	$^{\circ}\text{C}$	30 - 70	30 - 70	30 - 70
Pressão Máxima	bar	8	8	8
Entrada / saída de água	polegadas	1/2	1/2	1/2
Tensão de Conexão	Vac	220 - 240	220 - 240	220 - 240
Frequência	Hz	50 - 60	50 - 60	50 - 60
Classe de Proteção		I	I	I
Grau de Proteção		IP24	IP24	IP24
Dimensões				
Diâmetro	mm	457	457	457
Altura	mm	624	823	1025
Peso (vazio)	kg	15	20	24
Peso (cheio)	kg	65	95	119

Gama PrimeAqua Reversível		ES 035-5E	ES 050-5E	ES 075-5E	ES 100-5E	ES 120-5E	ES 150-5E
Classificação Energética							
Escala ErP		A* → F	A* → F	A* → F	A* → F	A* → F	A* → F
Perfil de consumo		S	M	M	L	L	XL
Capacidade	litros	34	47	76	95	115	142
Potência	kW	1,2	1,6	2	2	2	2,4
Consumo monofásico	A	5,2	6,5	8,7	8,7	8,7	10,4
Tempo de aquecimento	($\Delta T - 50\text{ }^{\circ}\text{C}$)	1h 40 min	1h 44 min	2h 14 min	2h 46 min	3h 21 min	3h 27 min
Temperatura de aquecimento	$^{\circ}\text{C}$	8 - 70	8 - 70	8 - 70	8 - 70	8 - 70	8 - 70
Pressão Máxima	bar	8	8	8	8	8	8
Entrada / saída de água	polegadas	1/2"	1/2"	1/2"	1/2"	1/2"	1/2"
Tensão de Conexão	Vac	230	230	230	230	230	230
Frequência	Hz	50	50	50	50	50	50
Classe de Proteção		I	I	I	I	I	I
Grau de Proteção		IPX4	IPX4	IPX4	IPX4	IPX4	IPX4
Dimensões							
Diâmetro	mm	486	486	486	486	486	486
Altura	mm	485	585	810	960	1110	1329
Peso (vazio)	kg	15,7	19,2	22,5	25,8	29,3	35
Peso (cheio)	kg	49,7	66,2	98,5	120,8	144,3	177,0

Gama PrimeAqua Compacto Reversível		ES C 50	ES C 80	ES C 100
Classificação Energética				
Escala ErP		A* → F	A* → F	A* → F
Perfil de consumo		M	M	L
Capacidade	litros	50	80	100
Potência	W	2	2,6	2,6
Consumo monofásico	A	8,7	11,3	11,3
Tempo de aquecimento	($\Delta T - 10\text{ }^{\circ}\text{C}$ a $65\text{ }^{\circ}\text{C}$)	1h 38 min	2h 01 min	2h 31 min
Temperatura de aquecimento	$^{\circ}\text{C}$	Até $75\text{ }^{\circ}\text{C}$	Até $75\text{ }^{\circ}\text{C}$	Até $75\text{ }^{\circ}\text{C}$
Pressão máxima	Mpa (bar)	0,9 (9)	0,9 (9)	0,9 (9)
Entrada / saída de água	polegadas	1/2"	1/2"	1/2"
Água de mistura a $40\text{ }^{\circ}\text{C}$	litros	73	123	149
Tensão de Alimentação	Vac	230	230	230
Frequência	Hz	50	50	50
Grau de Proteção		IP24	IP24	IP24
Dimensões				
Altura	mm	920	1350	1635
Largura	mm	490	490	490
Profundidade	mm	300	300	300
Peso (vazio)	kg	31	48	58
Peso (cheio)	kg	79,7	125,9	156,1

Dados técnicos

Gama NaturaAqua		ES 10	ES 15	ES 30	ES 50	ES 80	ES 100	ES 120	
Classificação Energética									
Escala ErP		A* → F	A* → F	A* → F	A* → F	A* → F	A* → F	A* → F	
Perfil de consumo		XXS	XXS	S	M	M	L	L	
Capacidade	litros	10	15	30	50	80	100	120	
Potência	kW	1,5	1,5	1,2	1,5	2,0	2,0	2,0	
Consumo monofásico	A	6,5	6,5	5,2	6,5	8,7	8,7	8,7	
Tempo de aquecimento	($\Delta T - 50\text{ }^{\circ}\text{C}$)	0h 23 min	0h 35 min	1h 27 min	1h 56 min	2h 20 min	2h 55 min	3h 30 min	
Temperatura de aquecimento	$^{\circ}\text{C}$	Até 70 $^{\circ}\text{C}$	Até 70 $^{\circ}\text{C}$	Até 65 $^{\circ}\text{C}$	Até 65 $^{\circ}\text{C}$	Até 65 $^{\circ}\text{C}$	Até 65 $^{\circ}\text{C}$	Até 65 $^{\circ}\text{C}$	
Pressão Máxima	bar	8	8	8	8	8	8	8	
Entrada / saída de água	polegadas	1/2"	1/2"	1/2"	1/2"	1/2"	1/2"	1/2"	
Tensão de Conexão	Vac	230	230	230	230	230	230	230	
Frequência	Hz	50	50	50	50	50	50	50	
Classe de Proteção		I	I	I	I	I	I	I	
Grau de Proteção		IP24	IPX4	IP24	IP24	IP24	IP24	IP24	
Dimensões									
Diâmetro	mm	372*	372*	452	452	452	452	452	
Altura	mm	406	406	457	622	821	1023	1146	
Peso (vazio)	kg	7,7	9,9	11,9	15,5	20,1	24,9	27,4	
Peso (cheio)	kg	17,7	24,4	41,5	45	100	124	148	

1) Os dados estão sujeitos a atualizações







* Largura x Profundidade

Gama NaturaAqua Compacto		ES C 30	ES C 50	ES C 80	
Classificação Energética					
Escala ErP		A* → F	A* → F	A* → F	
Perfil de consumo		S	M	M	
Capacidade	litros	30	50	80	
Potência	kW	1,5	1,5	2	
Consumo monofásico	A	6,5	6,5	8,7	
Tempo de aquecimento	($\Delta T - 50\text{ }^{\circ}\text{C}$)	1h 10 min	1h 56 min	2h 20 min	
Temperatura de aquecimento	$^{\circ}\text{C}$	Até 65 $^{\circ}\text{C}$	Até 65 $^{\circ}\text{C}$	Até 65 $^{\circ}\text{C}$	
Pressão Máxima	bar	8	8	8	
Entrada / saída de água	polegadas	1/2"	1/2"	1/2"	
Tensão de Conexão	Vac	230	230	230	
Frequência	Hz	50	50	50	
Classe de Proteção		I	I	I	
Grau de Proteção		IP24	IP24	IP24	
Dimensões					
Diâmetro	mm	390	396	396	
Altura	mm	610	963	1122	
Peso (vazio)	kg	12,7	17,6	22,9	
Peso (cheio)	kg	42,5	67	105	

Gama NaturaAqua Horizontal		ES H 50	ES H 80	ES H 100	
Classificação Energética					
Escala ErP		A* → F	A* → F	A* → F	
Perfil de consumo		M	M	L	
Capacidade	litros	50	80	100	
Potência	kW	1,5	1,5	1,5	
Consumo monofásico	A	6,5	6,5	6,5	
Tempo de aquecimento	($\Delta T - 50\text{ }^{\circ}\text{C}$)	1h 56 min	3h 05 min	3h 55 min	
Temperatura de aquecimento	$^{\circ}\text{C}$	Até 65 $^{\circ}\text{C}$	Até 65 $^{\circ}\text{C}$	Até 65 $^{\circ}\text{C}$	
Pressão Máxima	bar	8	8	8	
Entrada / saída de água	polegadas	1/2"	1/2"	1/2"	
Tensão de Conexão	Vac	230	230	230	
Frequência	Hz	50	50	50	
Classe de Proteção		I	I	I	
Grau de Proteção		IP24	IP24	IP24	
Dimensões					
Diâmetro	mm	452	452	452	
Altura	mm	622	821	1023	
Peso (vazio)	kg	15,5	20,1	24,9	
Peso (cheio)	kg	65	100	124	

Nota: A classificação energética indicada pode variar de acordo com cada produto.

Dados técnicos

Gama NaturaAqua Plus Reversível		ES P 35	ES P 50	ES P 80	ES P 100	ES P 120	ES P 150
Classificação Energética		 C	 C	 C	 C	 C	 C
Escala ErP		A ⁺ → F	A ⁺ → F	A ⁺ → F	A ⁺ → F	A ⁺ → F	A ⁺ → F
Perfil de consumo		S	M	M	L	L	XL
Capacidade	litros	34	47	76	95	115	142
Potência	kW	1,2	1,6	2	2	2	2,4
Consumo monofásico	A	5,2	6,9	8,7	8,7	8,7	10,4
Tempo de aquecimento	(ΔT - 50 °C)	1h 40 min	1h 44 min	2h 14 min	2h 46 min	3h 21 min	3h 27 min
Temperatura de aquecimento	°C	Até 70 °C	Até 70 °C	Até 70 °C	Até 70 °C	Até 70 °C	Até 70 °C
Pressão Máxima	bar	8	8	8	8	8	8
Entrada / saída de água	polegadas	1/2"	1/2"	1/2"	1/2"	1/2"	1/2"
Tensão de Conexão	Vac	230	230	230	230	230	230
Frequência	Hz	50	50	50	50	50	50
Classe de Proteção		I	I	I	I	I	I
Grau de Proteção		IP24	IP24	IP24	IP24	IP24	IP24
Dimensões							
Diâmetro	mm	486	486	486	486	486	486
Altura	mm	485	585	810	960	1110	1329
Peso (vazio)	kg	15,7	19,2	22,5	25,8	29,3	35
Peso (cheio)	kg	49,7	66,2	98,5	120,8	144,3	177

Gama NaturaAqua Grandes Capacidades		ES GC 150	ES GC 200	ES GC 300
Classificação Energética		 C	 C	 C
Escala ErP		A ⁺ → F	A ⁺ → F	A ⁺ → F
Perfil de consumo		M	L	L
Capacidade	litros	150	200	300
Potência	kW	2,2	2,2	3
Consumo monofásico	A	9,6	9,6	13 / 4,4 *
Tempo de aquecimento	(ΔT - 50 °C)	4h 10 min	6h 01 min	5h 43 min
Temperatura de aquecimento	°C	Até 62 °C	Até 62 °C	Até 71 °C
Pressão Máxima	bar	8	8	8
Entrada / saída de água	polegadas	3/4"	3/4"	3/4"
Tensão de Conexão	Vac	230	230	230
Frequência	Hz	50	50	50
Classe de Proteção		I	I	I
Grau de Proteção		IP25	IP25	IP25
Dimensões				
Diâmetro	mm	530	540	590
Altura	mm	1240	1570	1780
Peso (vazio)	kg	41	52	73
Peso (cheio)	kg	191	252	373

* Corrente por fase.

Nota: A classificação energética indicada pode variar de acordo com cada produto.



abril 2021

A informação constante deste catálogo pode ser alterada sem aviso prévio.

Bosch Termotecnologia, S.A.
Sede: Av. Infante D. Henrique,
Lotes 2E e 3E - 1800-220 Lisboa | Portugal
Capital social: 2 500 000 EUR
NIPC: PT 500 666 474 · CRC: Aveiro

Vulcano

Departamento Comercial

Av. Infante D. Henrique, lotes 2E e 3E
1800-220 Lisboa
tel. 218 500 300 fax 218 500 301
info.vulcano@pt.bosch.com

Instalações Fabris
E.N. 16 - Km 3,7 Aveiro
3800-533 Cacia



Serviço pós-venda

211 540 721

Chamada local

808 275 325



www.vulcano.pt



SOLUÇÕES DE ÁGUA QUENTE